

# Knife sharpener

Art. no. 44-6007 Model K-034

Please read the entire instruction manual before using the product and then keep it for future reference. We accept no liability for any errors in the text or images and we reserve the right to make any necessary changes to technical data. If you have technical problems or other questions, please contact our customer service team.

## Safety

- Using the product incorrectly could cause injury.
- Be careful when you handle knives. Knife blades are very sharp.
- The product must not be used by children. Make sure that the product and its power cable are kept out of the reach of children.
- The product can be used by people with any form of disability or with a lack of experience and knowledge which could put their safety at risk, provided that they have been told how to use the product safely and understand the potential risks.
- Never let children play with the product.
- Never use the product near hot or oily surfaces.
- The product is intended only for normal domestic use in the way described in this instruction manual.

## Product description

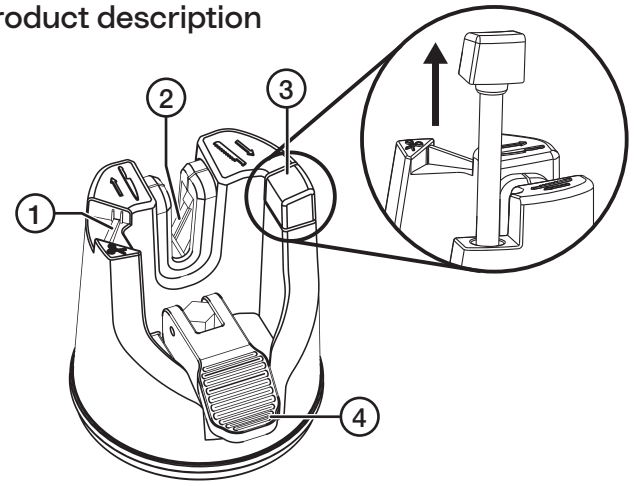

- |                      |                           |
|----------------------|---------------------------|
| 1. Scissor sharpener | 3. Ceramic deburring tool |
| 2. Knife sharpener   | 4. Suction cup attachment |

## Using the product

- Put the knife sharpener on a firm, level surface, such as a kitchen worktop. Check that it is pointing in the right direction, depending on what you are going to sharpen (see below), and press the suction cups firmly to secure it in place. **Note:** If you cannot attach the knife sharpener firmly to the surface, try a different surface.
- Clean the knife/scissors that you want to sharpen.

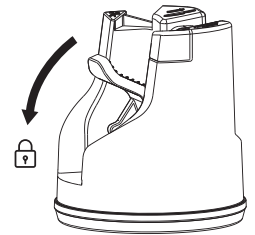

## Sharpening straight edge knives

1. Check that the suction cup attachment is facing away from you. See the picture.
2. Put the knife in the centre of the sharpener (2) and press gently downwards as you pull the knife towards you. Repeat 2 to 4 times. **Note:** Never run the knife backwards and forwards through the sharpener.

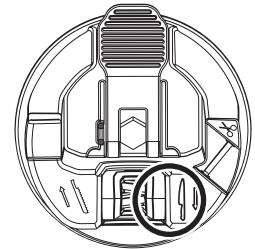

3. If you do not get the result you want, put the knife in the sharpener and angle it slightly to the right. Pull the knife towards you once or twice while applying gentle pressure. Repeat with the knife angled to the left.

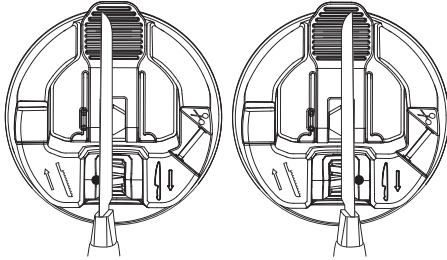

### Sharpening serrated knives

1. Check that the suction cup attachment is facing towards you. See the picture.

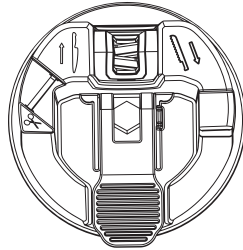

2. Put the knife in the sharpener (2) and angle it as shown by the arrow (a). Pull the knife towards you while applying gentle pressure. Repeat 3 to 5 times.

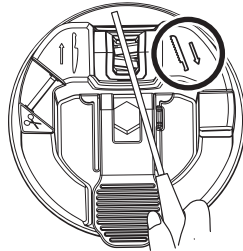

**Note:** Take care not to press too hard.

**Note:** Never run the knife backwards and forwards through the sharpener.

### Sharpening scissors

1. Open the scissors and lay the blade against the scissor sharpener (1) as shown in the picture.
2. Draw the scissors towards you 3 to 5 times while applying gentle pressure.
3. Repeat for the other blade.

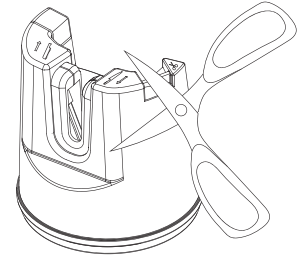

### Deburring

If the knife blade is rough after sharpening (the remains of the metal that has been ground away right on the edge), use the ceramic bar to smooth the blade. Run the bar carefully backwards and forwards over the blade 2 to 3 times.

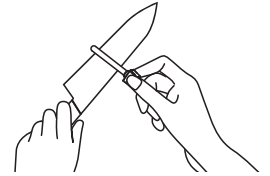

**Note:** Be careful that you do not cut yourself.

### Responsible disposal

The product should be disposed of in accordance with local regulations. If you are unsure of what to do, contact your local council.

### Specifications

<b>Sharpener</b>	Tungsten carbide
<b>Ceramic burr remover</b>	Ceramic
<b>Dimensions</b>	7 x 7 x 7.5 mm.
<b>Weight</b>	90.5 g

# Knivslip

Art.nr 44-6007    Modell K-034

Läs igenom hela bruksanvisningen före användning och spara den sedan för framtida bruk. Vi reserverar oss för ev. text- och bildfel samt ändringar av tekniska data. Vid tekniska problem eller andra frågor, kontakta vår kundtjänst.

## Säkerhet

- Felaktig användning av produkten kan medföra personskada.
- Var försiktig när du hanterar knivar. Knivbladet är mycket vasst.
- Produkten får inte användas av barn. Se till att produkten och dess nätkabel är utom räckhåll för barn.
- Produkten får användas av personer med någon form av funktionsnedsättning, brist på erfarenhet eller kunskap som skulle kunna äventyra säkerheten, om de har fått instruktioner om hur den på ett säkert sätt ska användas och förstår faror och risker som kan uppkomma.
- Låt aldrig barn leka med produkten.
- Använd aldrig produkten på heta eller oljiga ytor.
- Produkten är endast avsedd för normalt bruk i hemmet på det sätt som beskrivs i den här bruksanvisningen.

## Produktbeskrivning

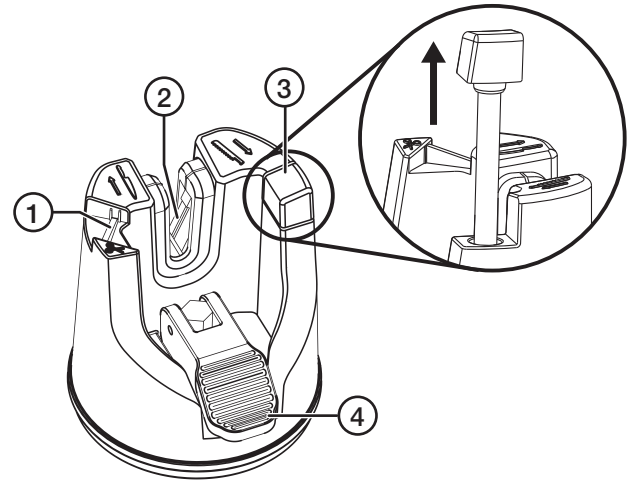

- |             |                       |
|-------------|-----------------------|
| 1. Saxslip  | 3. Keramisk polerstav |
| 2. Knivslip | 4. Sugkoppslåsning    |

## Användning

- Placera knivslipen på en plan och stabil yta, t.ex. en diskbänk. Se till att den är orienterad efter det du ska slipa (se nedan) och tryck ner sugkoppslåsningen så att knivslipen fastnar. **Obs!** Om knivslipen inte fastnar, prova att ställa den på ett annat underlag.
- Rengör kniven/saxen som ska slipas.

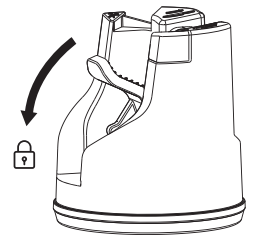

## Slipning av rak kniv

1. Se till att sugkoppslåsningen är vänd från dig, se bild.
2. Lägg kniven mitt i slipen (2) och tryck den lätt nedåt medan du drar kniven mot dig. Upprepa 2-4 gånger. **Obs!** För aldrig kniven fram och tillbaka i slipen.

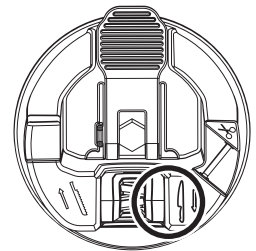

3. Om slipningen inte uppnått önskad effekt, lägg kniven i slipen och vinkla den något åt höger. Dra sedan kniven mot dig med ett lätt tryck 1-2 gånger. Upprepa för vänster sida.

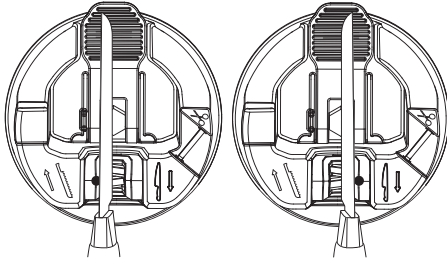

### Slipning av sågtandade knivar

1. Se till att sugkoppslåsningsen är vänd mot dig, se bild.

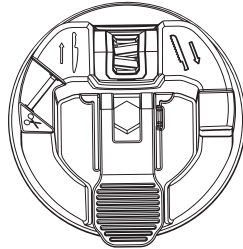

2. Lägg kniven i slipen (2) och vinkla den enligt pilen (a). Dra kniven mot dig med ett lätt tryck. Upprepa 3-5 gånger.

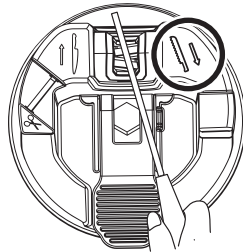

**Obs!** Var noga med att inte trycka för hårt.

**Obs!** För aldrig kniven fram och tillbaka i slipen.

### Slipning av saxar

1. Öppna saxen och lägg bladet mot saxslipen (1) enligt bild.
2. Dra saxen mot dig med ett lätt tryck 3-5 gånger.
3. Upprepa för det andra saxbladet.

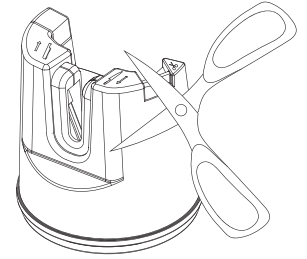

### Polering

Om kniven efter slipning fått en råegg (rester av den bortslipade metallen längst ut på eggen) kan den keramiska staven användas för att polera bladet. För staven försiktigt fram och tillbaka över bladet 2-3 gånger.



**Obs!** Var försiktig så att du inte skär dig.

### Avfallshantering

När du ska göra dig av med produkten ska detta ske enligt lokala föreskrifter. Är du osäker på hur du ska gå tillväga, kontakta din kommun.

### Specifikationer

<b>Slipskär</b>	Tungstenkarbid
<b>Polerstav</b>	Keramik
<b>Mått</b>	7 x 7 x 7,5 mm
<b>Vikt</b>	90,5 g

# Knivsliper

Art.nr 44-6007    Modell K-034

Les gjennom hele bruksanvisningen før produktet tas i bruk og ta vare på den for fremtidig bruk. Vi tar forbehold om eventuelle feil i tekst og bilder, samt endringer av tekniske data. Ved tekniske problemer eller spørsmål, ta kontakt med vårt kundesenter.

## Sikkerhet

- Feil bruk av produktet kan føre til personskader.
- Vær forsiktig når du håndterer kniver. Knivbladet er svært skarpt.
- Produktet må ikke brukes av barn. Pass på at produktet og strømkabelen oppbevares utilgjengelig for barn.
- Produktet kan benyttes av personer med funksjonshemming og manglende erfaring og kunnskap om produktet, dersom noen har lært dem opp i bruken av produktet og forståelse for faren ved bruk av det.
- La aldri barn leke med produktet.
- Produktet må aldri brukes nær åpen ild eller varme flater.
- Produktet er kun beregnet til privat bruk i hjemmet, slik det er beskrevet i denne bruksanvisningen.

## Produktbeskrivelse

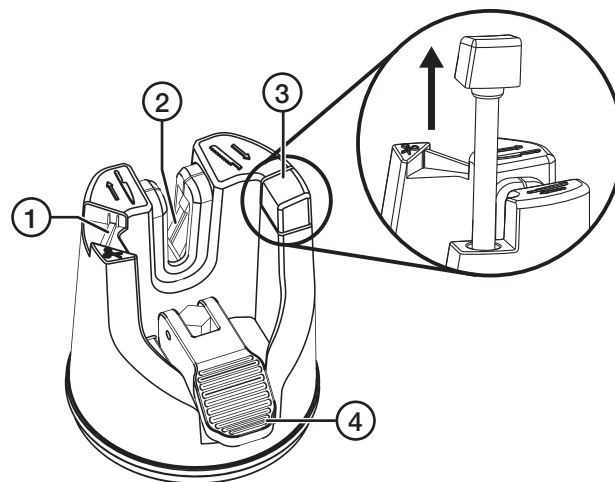

- |                |                       |
|----------------|-----------------------|
| 1. Saks/sliper | 3. Keramisk slipestål |
| 2. Knivsliper  | 4. Sugekopplås        |

## Bruk

- Plasser knivsliperen på en plan og stabil flate, f.eks. på kjøkkenbenken. Påse at den er orientert etter det du skal slippe (se nedenfor) og trykk ned sugekopplåsen slik at knivsliperen festes i underlaget. **Obs!** Hvis knivsliperen ikke festes, plasser den på et annet underlag.
- Rengjør kniven/saksen som skal slipes.

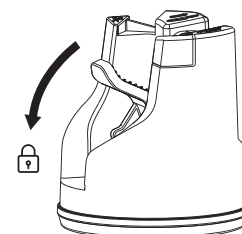

## Sliping av kniv med slett egg

1. Påse at sugekopplåsen er vendt fra deg. Se bilde.
2. Plasser kniven midt i sporet (2) og trykk den lett nedover mens du drar kniven mot deg. Gjenta dette to til fire ganger. **Obs!** Før aldri kniven frem og tilbake i sporet.

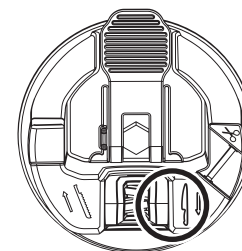

3. Hvis slipingen ikke har oppnådd ønsket effekt, legger du kniven tilbake i sporet og vinkler den litt mot høyre. Dra deretter kniven mot deg med lett trykk en til to ganger. Gjenta for venstre side.

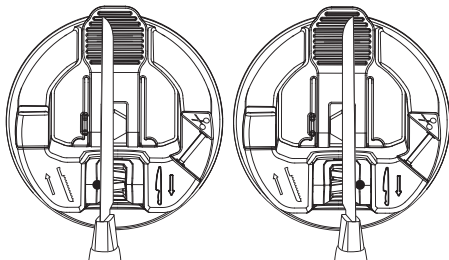

### Sliping av sagkniver

1. Påse at sugekopplåsen er vendt mot deg. Se bilde.

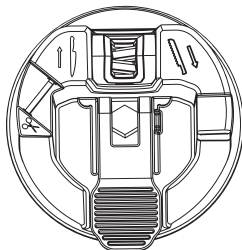

2. Plasser kniven i sporet (2) og vinkle den slik pila (a) viser. Dra deretter kniven mot deg med lett trykk. Gjenta dette tre til fem ganger.

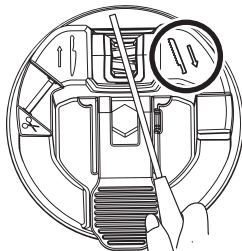

**Obs!** Vær forsiktig slik at du ikke bruker for hardt trykk.

**Obs!** Før aldri kniven frem og tilbake i sporet.

### Sliping av saks

1. Åpne saksen og legg bladet mot saksesliperen (1) slik bildet viser.
2. Dra deretter saksen mot deg med lett trykk tre til fem ganger.
3. Gjenta for det andre saksbladet

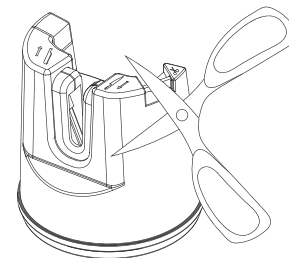

### Polering

Hvis kniven har fått en råegg (rester av det bortslipte metallet lengst ut på eggen) etter sliping, kan du bruke det keramiske slipestålet for å polere bladet. Før slipestålet forsiktig frem og tilbake over bladet to til tre ganger.

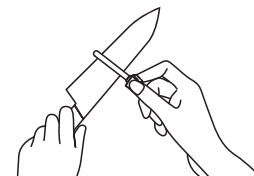

**Obs!** Vær forsiktig så du ikke skjærer deg.

### Avfallshåndtering

Når produktet skal kasseres skal det skje i henhold til lokale forskrifter. Er du usikker på hvordan du skal gå frem, kontakt din kommune.

### Spesifikasjoner

<b>Slipeskive</b>	Wolframkarbid
<b>Slipestål</b>	Keramikk
<b>Mål</b>	7 x 7 x 7,5 mm
<b>Vekt</b>	90,5 g



# Veitsenteroitin

Tuotenro 44-6007 Malli K-034

Lue koko käyttöohje ja säästä se tulevaa käyttöä varten. Pidätämme oikeuden teknisten tietojen muutoksiin. Emme vastaa mahdollisista teksti- tai kuvavirheistä. Jos tuotteeseen tulee teknisiä ongelmia, ota yhteys asiakaspalveluun.

## Turvallisuus

- Laitteen virheellinen käyttö saattaa johtaa käyttäjän loukkaantumiseen.
- Ole varovainen käsitellessäsi veitsiä. Leikkuuterä on hyvin terävä.
- Lapset eivät saa käyttää laitetta. Pidä laite ja sen virtajohto lasten ulottumattomissa.
- Henkilöt, joilla on fyysisiä tai psyykkisiä rajoitteita, tai henkilöt, joilla ei ole riittävästi turvallisuuteen vaikuttavia taitoja tai kokemusta, saavat käyttää laitetta, jos heitä on ohjeistettu sen turvallisesta käytöstä ja käytön mahdollisista vaaroista.
- Älä anna lasten leikkiä laitteella.
- Älä käytä laitetta kuumien tai öljyisten pintojen läheisyydessä.
- Tuote on tarkoitettu normaaliin käyttöön kotona käyttöohjeen ohjeiden mukaisesti.

## Tuotekuvaus

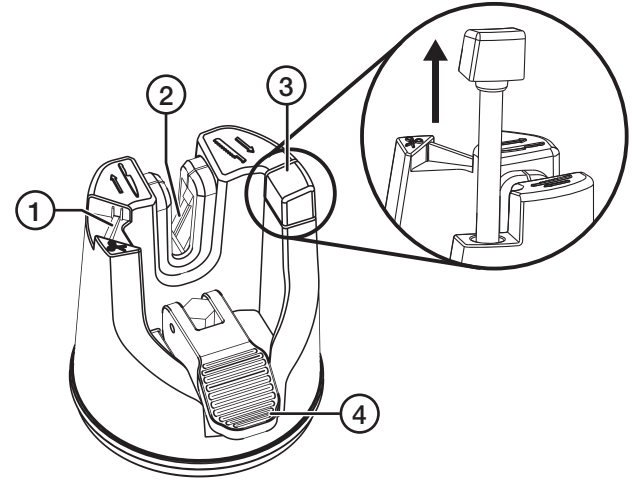

- |                     |                              |
|---------------------|------------------------------|
| 1. Saksien teroitin | 3. Keraaminen kiillotussauva |
| 2. Veitsenteroitin  | 4. Imukuppilukitsin          |

## Käyttö

- Aseta veitsenteroitin tasaiselle ja vakaalle alustalle, kuten esim. tiskipöydälle. Varmista, että se on suunnattu sen mukaan, mitä aiot teroittaa (katso alla), ja paina imukuppilukitsin alas, jotta veitsenteroitin tarttuu alustaansa.  
**Huom.!** Jos veitsenteroitin ei kiinnity alustaansa, kokeile laittaa se toiselle alustalle.
- Puhdista teroitettavat veitset/sakset.



## Suoran veitsen teroittaminen

1. Varmista, että imukuppilukitsin on sinusta pois päin, katso kuva.
2. Aseta veitsi teroitusterän (2) keskelle ja paina sitä kevyesti alaspäin samalla, kun vedät veistä itseesi päin. Toista 2-4 kertaa.  
**Huom.!** Älä koskaan kuljeta veistä edestakaisin terässä.

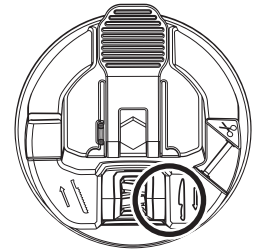

3. Jos et saavuta toivottua tulosta, laita veitsi teroittimeen ja käännä sitä hieman oikealle. Paina kevyesti ja vedä sitten veistä itseesi päin 1-2 kertaa. Toista tämä vasemmalle puolelle.

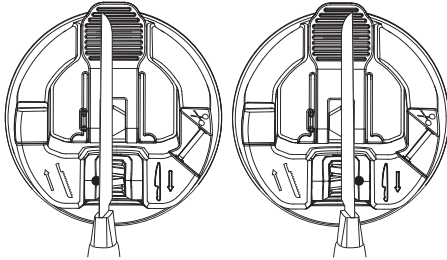

### Sahalaitaisen veitsen teroittaminen

1. Varmista, että imukuppilukitsin on sinua päin, katso kuva.

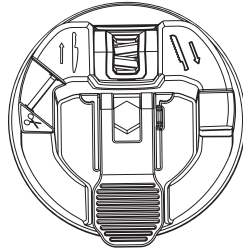

2. Aseta veitsi teroitusterään (2) ja kallista sitä nuolen (a) mukaan. Vedä sitten veistä itseesi päin ja paina kevyesti. Toista 3-5 kertaa.

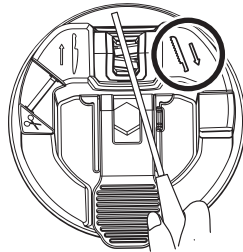

**Huom.!** Varmista, että et paina liikaa.

**Huom.!** Älä koskaan kuljeta veistä edestakaisin terässä.

### Saksien teroittaminen

1. Avaa sakset ja aseta terä saksien teroitinta (1) vasten kuvan mukaan.
2. Paina kevyesti ja vedä saksia itseesi päin 3-5 kertaa.
3. Toista sama saksien toiselle terälle.

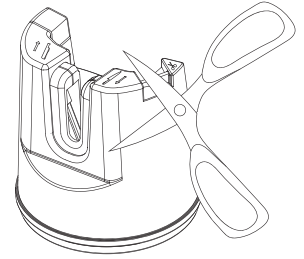

### Kiillottaminen

Jos veitsen terään on teroituksen jälkeen jäänyt karkea pinta (poistetun metallin jäänteitä terän kärjessä), keraamista kiillotussauvaa voidaan käyttää terän kiillottamiseen. Liikuta sauvaa varovasti edestakaisin terän päällä 2-3 kertaa.



**Huom.!** Ole varovainen, jotta et vahingoita itseäsi.

### Kierrättäminen

Kierrätä tuote asianmukaisesti, kun poistat sen käytöstä. Tarkempia kierrätysohjeita saat kuntasi jäteneuvonnasta.

### Tiedot

<b>Teroitusterä</b>	Volframikarbidi
<b>Hiomasauva</b>	Keramiikka
<b>Mitat</b>	7 x 7 x 7,5 mm
<b>Paino</b>	90,5 g