

Rechargeable Worklight

Art.no 36-9319 Model LYN3271H

Please read the entire instruction manual before using the product and then save it for future reference. We reserve the right for any errors in text or images and any necessary changes made to technical data. In the event of technical problems or other queries, please contact our Customer Services.

Safety

- Only use the provided charging cable
- Charge the battery before using it for the first time
- Never look directly into the light source as it is very bright.
Risk of eye damage.

Buttons and functions

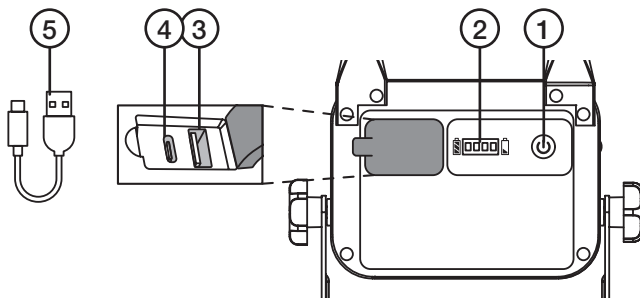

1. [⏻] Button
2. Battery indicator
3. USB-A port for charging mobile phones, etc
4. USB-C input for charging the work lamp
5. Charging cable, USB-A to USB-C

Charging

1. Connect the provided charging cable to the USB-C port (4) and USB charger (sold separately). The battery indicator (2) shows when the battery is being charged and when it is fully charged (four LEDs are lit).
 2. Unplug the charging cable from the light when the battery is fully charged .
- When it is time to charge, the LED flashes 5 times. The light then has about 10 minutes of remaining operating time (the indicator flashes).
 - Do not leave the light on charge for more than 24 hours at a time.

Operating instructions

Press [⏻] repeatedly to switch on and adjust the brightness of the lamp. Choose between **high**, **medium** or **low**. The last mode switches **off** the work light.

When the work light is switched on, the indicator (2) shows the battery charge status.

Memory function

1. If no button is pressed within 5 seconds, the current brightness is saved. The next button press switches the lamp off.
2. The next time the work lamp is switched on, it starts in the last selected light mode.

Power bank

Use the work light as a power bank by using the USB-A socket (3) to charge devices such as mobile phones etc.

Care and maintenance

Clean the lamp using a lightly moistened cloth. Use only mild cleaning agents, never solvents or corrosive chemicals.

Battery

The battery is not replaceable.
When it stops working the product must be discarded.

Responsible disposal

This symbol indicates that this product should not be disposed of with general household waste. This applies throughout the entire EU. In order to prevent any harm to the environment or health hazards caused by incorrect waste disposal, the product must be handed in for recycling so that the material can be disposed of in a responsible manner. When recycling your product, take it to your local collection facility or contact the place of purchase. They will ensure that the product is disposed of in an environmentally sound manner.



Specifications

Charge	5 V DC, 1 A
Battery	3.7 V, 4400 mAh
Power	10 W
USB output	5 V DC, max 1 A
Beam angle	115°
Light source	800 lm (non-replaceable)
Colour temperature	4000 K
Charging time	appr. 4–5 hours
Run time at full charge	appr. 3 hours (100%)
IP rating	IP54
Size	239 × 167 × 118 mm

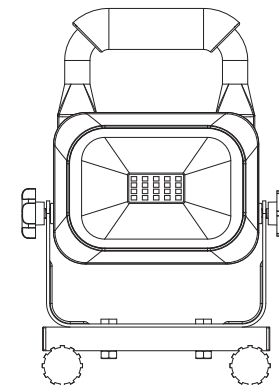

Laddbar arbetslampan LED

Art.nr 36-9319 Modell LYN3271H

Läs igenom hela bruksanvisningen före användning och spara den sedan för framtida bruk. Vi reserverar oss för ev. text- och bildfel samt ändringar av tekniska data. Vid tekniska problem eller andra frågor, kontakta vår kundtjänst.

Säkerhet

- Använd endast den medföljande laddningskabeln.
- Ladda batteriet fullt innan du använder det för första gången.
- Titta aldrig rakt in i ljuskällan då den är mycket stark. Risk för ögonskador.

Knappar och funktioner

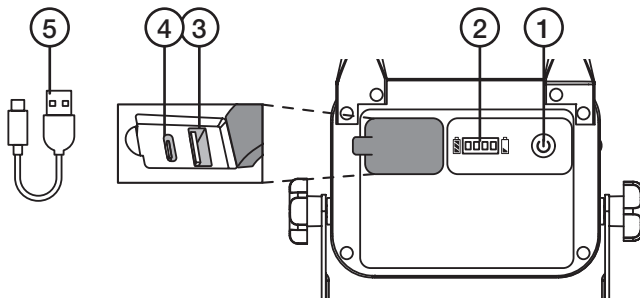

1. [⏻] På/av
2. Batteriindikator
3. USB-A uttag för laddning av mobiltelefoner etc.
4. USB-C ingång för laddning av arbetslampan
5. Laddkabel, USB-A till USB-C

Laddning

1. Anslut den medföljande laddkabeln till USB-C-porten (4) och en USB-laddare (säljs separat). Batteriindikatorn (2) visar när batteriet laddas och när det är fulladdat (fyra ljusdioder lyser).
 2. Koppla ur laddkabeln från lampan när batteriet är fulladdat.
- När det är dags för laddning blinkar LED-lampan 5 gånger. Belysningen har då ca 10 min återstående driftstid (indikatorn blinkar).
 - Låt inte lampan stå på laddning i längre än 24 timmar i sträck.

Användning

Tryck [⏻] upprepade gånger för att slå på och justera lampans ljusstyrka. Välj mellan **hög**, **medel** eller **låg**. Sista läget stänger av arbetslampan.

När arbetslampan är påslagen visar indikatorn (2) batteriets laddningsstatus.

Minnesfunktion

1. Om ingen knapptryckning görs inom 5 sek sparas aktuell ljusstyrka. Nästa knapptryckning stänger av lampan.
2. Nästa gång arbetslampan slås på startar den i senast valda ljusläge.

Powerbank

Använd arbetslampan som en powerbank genom att använda USB-A uttaget (3) för att ladda enheter så som mobiltelefoner etc.

Skötsel och underhåll

Rengör lampan med en lätt fuktad trasa. Använd ett mildt rengöringsmedel, aldrig lösningsmedel eller frätande kemikalier.

Batteri/ljuskälla

Batteriet och ljuskällan är inte utbytbara. När produkten slutar fungera ska produkten kasseras.

Avfallshantering

Denna symbol innebär att produkten inte får kastas tillsammans med annat hushållsavfall. Detta gäller inom hela EU. För att förebygga eventuell skada på miljö och hälsa, orsakad av felaktig avfallshandling, ska produkten lämnas till återvinning så att materialet kan tas omhand på ett ansvarsfullt sätt. När du lämnar produkten till återvinning, använd dig av de returhanteringssystem som finns där du befinner dig eller kontakta inköpsstället. De kan se till att produkten tas om hand på ett för miljön tillfredställande sätt.



Specifikationer

Laddning	5 V DC, 1 A
Batteri	3,7 V, 4400 mAh
Effekt	10 W
USB-utgång	5 V DC, max 1 A
Spridningsvinkel	115°
Ljusstyrka	800 lm
Färgtemperatur	4000 K
Laddtid	ca. 4–5 tim
Lystid vid fulladdat batteri	ca. 3 tim (100%)
Kapslingsklass	IP54
Mått	239 × 167 × 118 mm

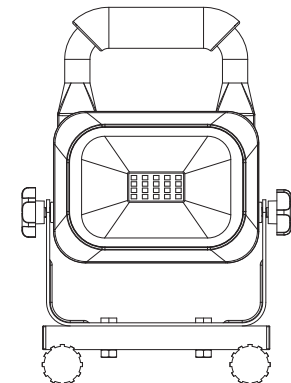

Oppladbar arbeidslampe LED

Art.nr. 36-9319 Modell LYN3271H

Les gjennom hele bruksanvisningen før produktet tas i bruk og ta vare på den for fremtidig bruk. Vi tar forbehold om eventuelle feil i tekst og bilder, samt endringer av tekniske data. Ved tekniske problemer eller spørsmål, ta kontakt med vårt kundesenter.

Sikkerhet

- Bruk kun den medfølgende ladekabelen.
- Før første gangs bruk av lampen må batteriet lades helt opp.
- Se aldri direkte inn i lyskilden, da den er svært lyssterk. Fare for øyeskader.

Knapper og funksjoner

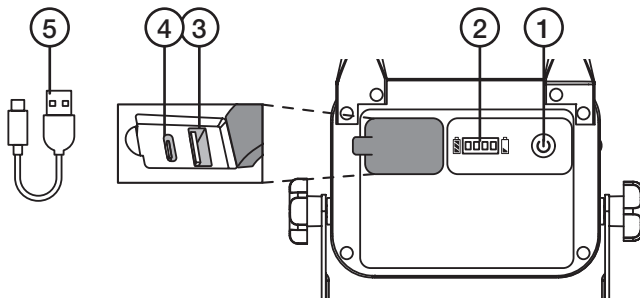

1. [⏻] På/av, vis batteristatus
2. Batteriindikator
3. USB-A-uttak for lading av mobiltelefoner etc.
4. USB-C-port for lading av arbeidslampen
5. Ladekabel, USB-A til USB-C

Opplading

1. Ladekabelen som følger med kobles til USB-C-porten (4) og en USB-lader (selges separat). Batteriindikatoren (2) viser når batteriet lades og når det er fulladet (fire lysdioder lyser).
 2. Koble ladekabelen fra lampen når batteriet er fulladet.
- Når det er på tide å lade, blinker lysdioden 5 ganger. Lyset har da ca. 10 minutters gjenværende driftstid (indikatoren blinker).
 - Ikke la lampen stå til lading i mer enn 24 timer om gangen.

Bruk

Trykk på [⏻] gjentatte ganger for å slå på og justere lysstyrken på lampen. Velg mellom **høy**, **middels** eller **lav**. Den siste modusen slår **av** arbeidsløset.

Når arbeidslampen lyser, viser indikatoren (2) batteriets ladestatus.

Minnefunksjon

1. Hvis du ikke trykker på noen knapp i løpet av 5 sekunder, lagres gjeldende lysstyrke. Neste gang du trykker på en knapp, slås lampen av.
2. Neste gang arbeidslampen slås på, starter den i den sist valgte lysmodusen.

Powerbank

Bruk arbeidslampen som en strømbank ved å bruke USB-A-uttaket (3) til å lade enheter som mobiltelefoner osv.

Vedlikehold

Rengjør lampen med en lett fuktet klut. Bruk et mildt rengjøringsmiddel, aldri løsemidler eller etsende kjemikalier.

Batteri/lyskilde

Batteriet og lyskilde er ikke utskiftbare. Når produktet ikke kan lades mer må det kasseres.

Avfallshåndtering

Symbolet betyr at produktet ikke skal kastes sammen med øvrig husholdningsavfall. Dette gjelder i hele EØS. For å forebygge eventuelle skader på helse og miljø som følge av feil avfallshåndtering skal produktet leveres til gjenvinning, slik at materialet blir tatt hånd om på en ansvarsfull måte. Benytt eksisterende systemer for returhåndtering eller kontakt forhandler når produktet skal kasseres. De vil ta hånd om produktet på en miljømessig forsvarlig måte.



Spesifikasjoner

Opplading	5 V DC, 1 A
Batteri	3,7 V, 4400 mAh
Effekt	10 W
USB-utgang	5 V DC, maks 1 A
Spredningsvinkel	115°
Lysstyrke	800 lm
Fargetemperatur	4000 K
Ladetid	ca. 4–5 timer
Lystid med fulladede batteri	ca. 3 timer (100%)
Kapslingsklasse	IP54
Mål	239 × 167 × 118 mm

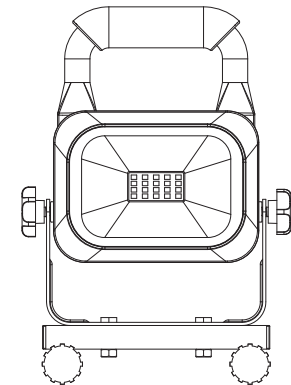

Ladattava LED-työvalaisin

Tuotenro 36-9319 Malli LYN3271H

Lue koko käyttöohje ja säästä se tulevaa käyttöä varten. Pidätämme oikeuden teknisten tietojen muutoksiin. Emme vastaa mahdollisista teksti- tai kuvavirheistä. Jos tuotteeseen tulee teknisiä ongelmia, ota yhteys asiakaspalveluun.

Turvallisuus

- Käytä vain pakkauksen sisältämää latauskaapelia.
- Lataa akku täyteen ennen ensimmäistä käyttökertaa.
- Älä koskaan katso suoraan valonlähteeseen, sillä se on erittäin kirkas. Silmävaurion vaara.

Painikkeet ja toiminnot

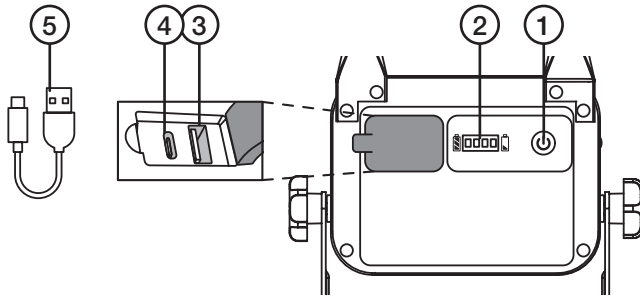

1. [P] Päälle/pois päältä, akun varaustaso
2. Akun varaustason ilmaisin
3. USB-A-liitäntä esim. matkapuhelimen lataamiseen
4. USB-C-liitäntä työvalaisimen lataamiseen
5. Latauskaapeli, USB-A – USB-C

Lataaminen

1. Liitä mukana tuleva latauskaapeli USB-C-porttiin (4) ja USB-laturiin (myydään erikseen). Akun merkkivalo (2) osoittaa, milloin akku latautuu ja milloin se on täyteen ladattu (neljä LED-valoa palaa).
 2. Irrota latauskaapeli valaisimesta, kun lataus on valmis.
- Kun on aika ladata, LED vilkkuu 5 kertaa. Tämän jälkeen valolla on jäljellä noin 10 minuuttia käyttöaikaa (merkkivalo vilkkuu).
 - Älä jätä valoa lataukseen yli 24 tunniksi kerrallaan.

Käyttö

Paina [P] toistuvasti kytkeäksesi lampun päälle ja säätääksesi sen kirkkautta. Valitse **korkeasta**, **keskikorkeasta** tai **matalasta**. Viimeinen tila vaihtaa työvalon pois päältä.

Kun työvalo on kytketty päälle, merkkivalo (2) näyttää akun varaustilan.

Muistitoiminto

1. Jos painiketta ei paineta 5 sekunnin kuluessa, nykyinen kirkkaus tallennetaan. Seuraava painikkeen painallus sammuttaa lampun.
2. Kun työvalaisin seuraavan kerran kytketään päälle, se käynnistyy viimeksi valitussa valaistustilassa.

Varavirtalähde

Käytä työvalaisinta virtalähteenä käyttämällä USB-A-liitäntää (3) laitteiden, kuten matkapuhelinten, lataamiseen.

Huolto ja kunnossapito

Puhdista valaisin kevyesti kostutetulla liinalla. Käytä mietoa puhdistusainetta. Älä käytä liuottimia tai syövyttäviä kemikaaleja.

Akku/lamppu

Akkua ja lampua ei voi vaihtaa. Kun valaisin lakkaa toimimasta, se tulee poistaa käytöstä.

Kierrättäminen

Tämä kuvake tarkoittaa, että tuotetta ei saa hävittää kotitalousjätteen seassa. Tämä koskee koko EU-aluetta. Virheellisestä hävittämisestä johtuvien mahdollisten ympäristö- ja terveyshaittojen ehkäisemiseksi tuote tulee viedä kierrätettäväksi, jotta materiaali voidaan käsitellä vastuullisella tavalla. Kierrätä tuote käyttämällä paikallisia kierrätysjärjestelmiä tai ota yhteys ostopaikkaan. Ostopaikassa tuote kierrätetään vastuullisella tavalla.



Tekniset tiedot

Lataaminen	5 V DC, 1 A
Akku	3.7 V, 4400 mAh
Teho	10 W
USB-lähtö	5 V DC, enintään 1 A
Sirontakulma	115°
Kirkkaus	800 lm
Väriämpötila	4000 K
Latausaika	noin 4–5 tuntia
Käyttöaika täydellä akulla	noin 3 tuntia (100%)
Kotelointiluokka	IP54
Mitat	239 × 167 × 118 mm

