

Please read the entire instruction manual before use and then save it for future reference. We reserve the right for any errors in text or images and any necessary changes made to technical data. In the event of technical problems or other queries, please contact our Customer Services.

## Safety

### Warning:

- The mains lead should be checked regularly. Never use the product if the mains lead or plug is damaged.
- If the mains lead has been damaged, it must only be replaced by the manufacturer, authorised service facility or qualified tradesman. This is to prevent the risk of electric shock or fire.



This product is intended for indoor use only.



Class II luminaire.

## Care and maintenance

Switch the lamp off and clean it using a soft, dry cloth.

## Responsible disposal

This symbol indicates that this product should not be disposed of with general household waste. This applies throughout the entire EU. In order to prevent any harm to the environment or health hazards caused by incorrect waste disposal, the product must be handed in for recycling so that the material can be disposed of in a responsible manner. When recycling the product, take it to your local collection facility or contact the place of purchase. They will ensure that the product is disposed of in an environmentally sound manner.



## Installation

1. Screw the sections (2), (3) and (4) together.
2. Screw the lamp to the base plate (5).
3. Make sure that the mains lead is placed in the groove in the base plate (d).
4. Thread the lamp shade (1) over the socket and secure with the shade ring (a).
5. Install the light bulb, 1 x E27 max 46 W (sold separately), into the socket of the lamp holder.
6. Plug the mains lead into a wall socket.
7. The lamp is switched on and off with the switches (b) and (c).

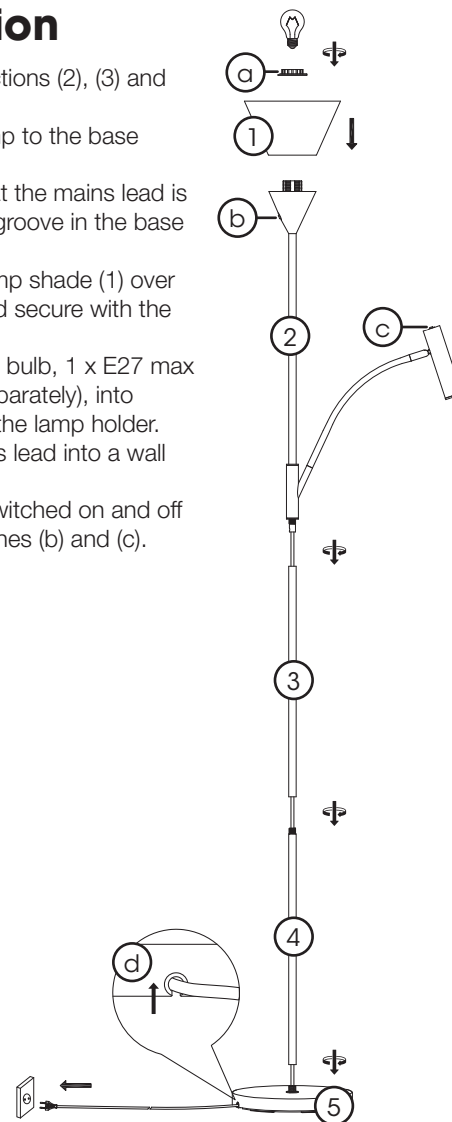

## Specifications

<b>Rated voltage</b>	220–240 V AC, 50 Hz
<b>Base</b>	E27
<b>Light sources</b>	1 x E27 max 46 W (sold separately) 6 W, 400 lm, 3000 K, non-dimmable (built-in)
<b>Mains lead</b>	2 m

### Size

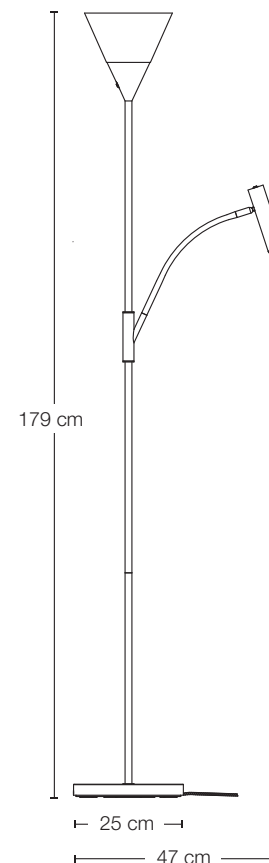

This product contains a light source of energy efficiency class G.

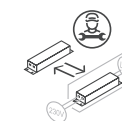

Replaceable control gear by a professional.

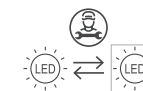

Replaceable (LED only) light source by a professional.

# Uplight, golvlampa

Art.nr 36-9858

Modell OCL-1148F

SVENSKA

Läs igenom hela bruksanvisningen före användning och spara den sedan för framtida bruk. Vi reserverar oss för ev. text- och bildfel samt ändringar av tekniska data. Vid tekniska problem eller andra frågor, kontakta vår kundtjänst.

## Säkerhet

### ⚠ Varning!

- Nätkabeln bör regelbundet kontrolleras. Använd aldrig produkten om nätkabeln eller stickproppen är skadade.
- Om nätkabeln skadats ska den, för att risk för elektrisk stöt eller brand ska undvikas, endast bytas av tillverkaren, dess serviceställe eller av en kvalificerad yrkesman.



Produkten är endast avsedd för inomhusbruk.



Klass II-belysningsarmatur.

## Skötsel och underhåll

Släck lampan och rengör produkten med en torr trasa.

## Avfallshantering

Denna symbol innebär att produkten inte får kastas tillsammans med annat hushållsavfall. Detta gäller inom hela EU. För att förebygga eventuell skada på miljö och hälsa, orsakad av felaktig avfallshantering, ska produkten lämnas till återvinning så att materialet kan tas omhand på ett ansvarsfullt sätt. När du lämnar produkten till återvinning, använd dig av de returhanteringssystem som finns där du befinner dig eller kontakta inköpsstället. De kan se till att produkten tas om hand på ett för miljön tillfredställande sätt.



## Montering

1. Skruva ihop rörsektionerna (2), (3) och (4).
2. Skruva fast röret i fotplattan (5).
3. Se till att sladden ligger i spåret i fotplattan (d).
4. Trä lampskärmen (1) över sockeln och fäst med skärmringen (a).
5. Montera en ljuskälla 1 x E27 max 46 W (säljs separat).
6. Sätt i sladden.
7. Lamporna slås på och av med strömbrytarna (b) och (c).

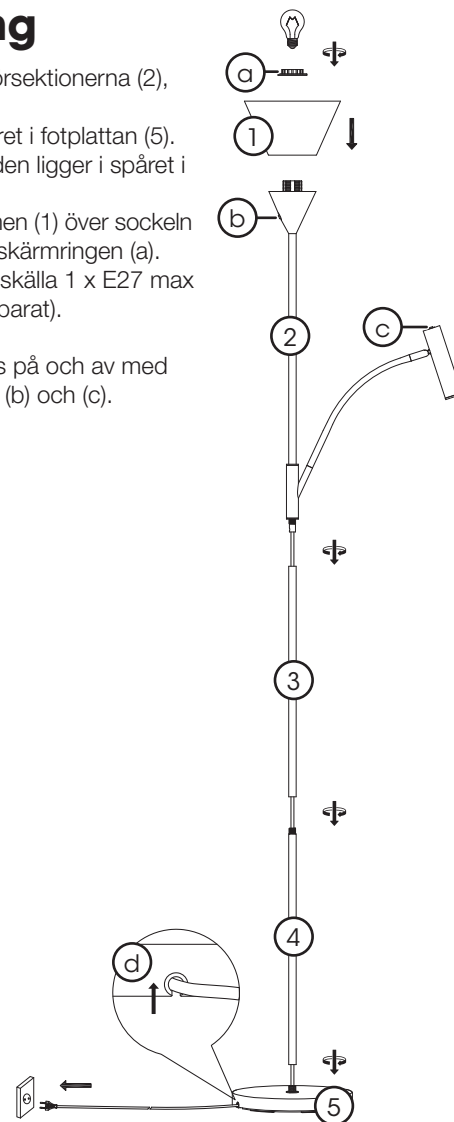

## Specifikationer

<b>Nätanslutning</b>	220–240 V AC, 50 Hz
<b>Socket</b>	E27
<b>Ljuskällor</b>	1 x E27 max 46 W (säljs separat) 6 W, 400 lm, 3000 K, ej dimbar (inbyggd)
<b>Nätkabelns längd</b>	2 m
<b>Mått</b>	

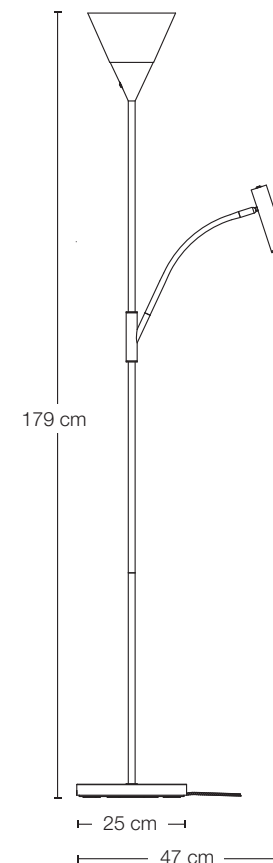

Denna produkt innehåller en ljuskälla med energieffektivitetsklass G.

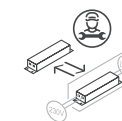

Kontrollenheten får endast bytas av auktoriserad servicepersonal.



Ljuskällan (endast LED) får bara bytas av auktoriserad servicepersonal.

Ver: 20240402

SVERIGE • KUNDTJÄNST

tel: 0247/445 00 e-post: kundservice@clasohlson.se internet: www.clasohlson.se brev: Clas Ohlson AB, 793 85 INSJÖN

**north**  
LIGHT

Les brukerveiledningen grundig før produktet tas i bruk og ta vare på den for framtidig bruk. Vi reserverer oss mot ev. feil i tekst og bilde, samt forandringer av tekniske data. Ved tekniske problemer eller spørsmål, ta kontakt med vårt kundesenter.

## Sikkerhet

### ⚠ Advarsel!

- Strømledningen bør kontrolleres regelmessig. Bruk ikke produktet dersom strømledning eller støpsel er skadet.
- Dersom strømledningen er skadet, skal den, for å unngå elektrisk støt eller brann, skiftes av produsenten, på et serviceverksted eller av annen fagperson.



Produktet er kun beregnet til innendørs bruk.



Klasse II-produkt, belysningsarmatur.

## Vedlikehold

Slå av lampen og rengjør produktet med en tørr klut.

## Avfallshåndtering

Dette symbolet betyr at produktet ikke må kastes sammen med øvrig husholdningsavfall. Dette gjelder i hele EØS. For å forebygge eventuelle skader på helse og miljø som følge av feil håndtering av avfall, skal produktet leveres til gjenvinning, slik at materialet blir tatt hånd om på en tilfredsstillende måte. Benytt eksisterende systemer for returhåndtering eller kontakt forhandler når produktet skal kasseres. De vil sørge for at produktet tas hånd om på en miljømessig tilfredsstillende måte.



## Installasjon

1. Skru sammen rørene (2), (3) og (4).
2. Skru røret fast til fotplaten (5).
3. Sørg for at ledningen ligger i sporet i fotplaten (d).
4. Tre lampeskjermen (1) over lyskilden og skru fast skjermringen (a) for å feste lampeskjermen.
5. Skru inn lyspæren, 1 x E27 maks 46 W (selges separat), i sokkelen.
6. Støpselet plugges i strømuttaket.
7. Lampen slås av og på med bryterne (b) og (c).

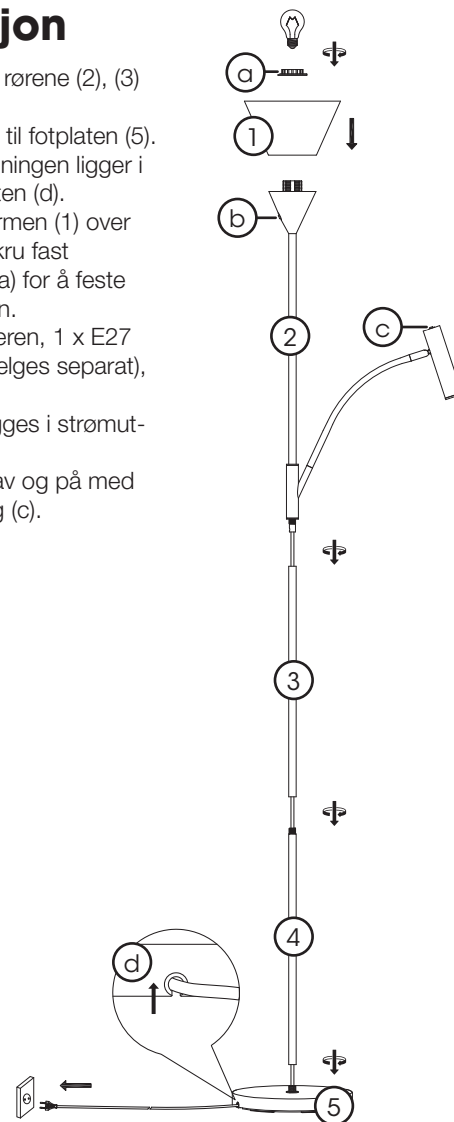

## Spesifikasjoner

<b>Strømtilkobling</b>	220–240 V AC, 50 Hz
<b>Sokkel</b>	E27
<b>Lyskilder</b>	1 x E27 maks 46 W (selges separat) 6 W, 400 lm, 3000 K, ikke dimbar (innebygd)

**Ledningslengde** 2 m

### Mål

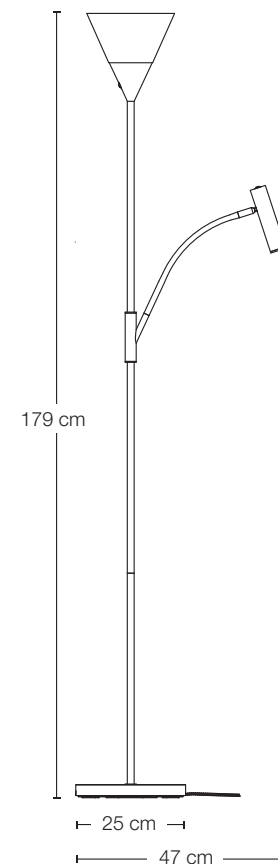

Dette produktet inneholder en lyskilde med energieffektivitetsklasse G.

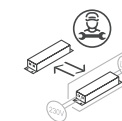

Kontrollenheten kan skiftes av autorisert fagperson.



Lyskilden (kun LED) kan skiftes av autorisert fagperson.

Ver. 20240402

Lue käyttöohje ennen tuotteen käyttöönottoa ja säilytä se tulevaa tarvetta varten. Pidätämme oikeuden teknisten tietojen muutoksiin. Emme vastaa mahdollisista teksti- tai kuvavirheistä. Jos laitteeseen tulee teknisiä ongelmia, ota yhteys myymälään tai asiakaspalveluun.

## Turvallisuus

### ⚠ Varoitus!

- Tarkista virtajohdon kunto säännöllisesti. Älä käytä laitetta, jos sen virtajohto tai pistoke on vioittunut.
- Vioittuneen virtajohdon saa vaihtaa ainoastaan valmistaja, sen määräämä huoltopiste tai valtuutettu ammattilainen. Näin vähennetään sähköiskujen ja tulipalojen riskiä.



Laite on tarkoitettu vain sisäkäyttöön.



Luokan II-valaisin.

## Huolto ja kunnossapito

Sammuta valaisin ja puhdista se kuivalla liinalla.

## Kierrättäminen

Tämä kuvake tarkoittaa, että tuotetta ei saa hävittää kotitalousjätteen seassa. Tämä koskee koko EU-aluetta. Virheellisestä hävittämisestä johtuvien mahdollisten ympäristö- ja terveyshaittojen ehkäisemiseksi tuote tulee viedä kierrätettäväksi, jotta materiaali voidaan käsitellä vastuullisella tavalla. Kierrätä tuote käyttämällä paikallisia kierrätysjärjestelmiä tai ota yhteys ostopaikkaan. Ostopaikassa tuote kierrätetään vastuullisella tavalla.



## Asennus

- Ruuvaa putket (2), (3) ja (4) yhteen.
- Ruuvaa putki jalkalevyyn (5).
- Varmista, että johto on jalkalevyssä olevassa urassa (d).
- Aseta lampunvarjostin (1) jalustaan ja kiinnitä se varjostinrenkaalla (a).
- Kiinnitä lamppu, 1 x E27 enint. 46 W (myydään erikseen).
- Liitä pistoke pistorasiaan.
- Valot kytketään päälle ja pois päältä kytkimillä (b) ja (c).

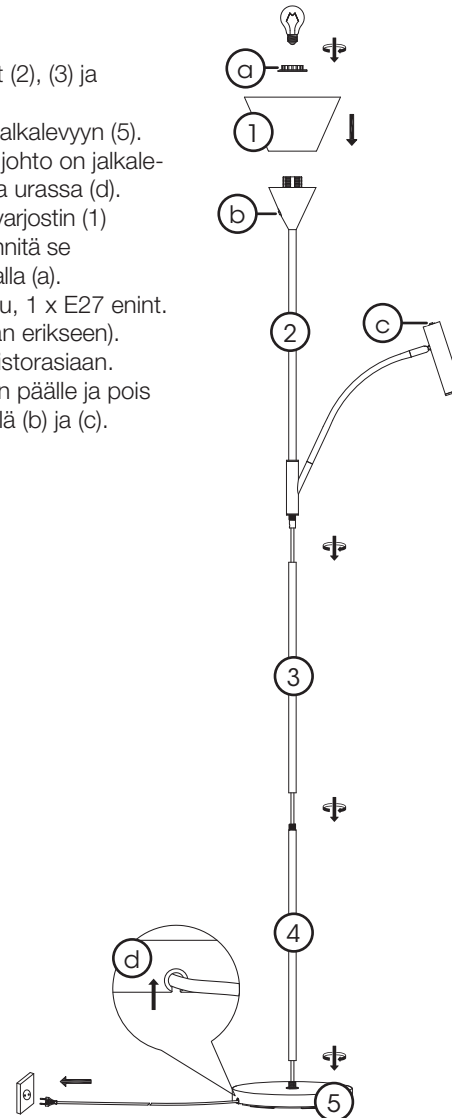

## Tekniset tiedot

Verkkoliitäntä	220–240 V AC, 50 Hz
Kanta	E27
Lamppu	1 x E27 enint. 46 W (myydään erikseen) 6 W, 400 lm, 3000 K, ei-himmennettävä (sisäänrakennettu)

Virtajohdon pituus 2 m

### Mitat

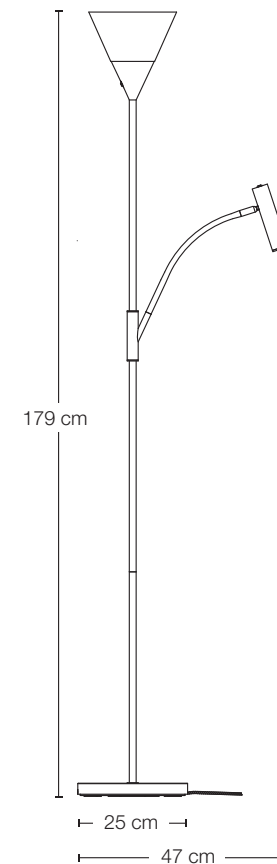

Tämä tuote sisältää valonlähteen, jonka energiatehokkuusluokka on G.

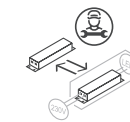

Ainoastaan valtuutettu huoltoliike saa vaihtaa ohjausyksikön.

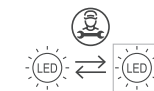

Ainoastaan valtuutettu huoltoliike saa vaihtaa lampun (vain LED).

Ver. 20240402